



Министерство промышленности  
и торговли Республики Дагестан

Каталог  
промышленной продукции  
Республики Дагестан  
2022



▶ Продукция гидроэнергетического назначения и мостостроения	3	▶ Металлоконструкции промышленного назначения	33
▶ ЖБИ, растворы, смеси, изделия из камня	4	▶ Мебель, двери	34
▶ Керамические изделия	12	▶ Швейная продукция	45
▶ Химические материалы	17	▶ Обувь	48
▶ Стекло и изделия из стекла	18	▶ Электро и радиоаппаратура. Авиационная техника и средства связи для авиации	57
▶ Сухие строительные смеси	22	▶ Производство автомобильных запчастей	63
▶ Резиновые, пластиковые, стеклотканые изделия	24	▶ Светотехническая продукция	64
▶ Лифты	26	▶ Общепромышленная и нефтегазовая арматура	65
▶ Целлюлозно-бумажная продукция (тара)	28	▶ Производство судовой техники	73
▶ Спортивный инвентарь и воркаут площадки	29	▶ Продукция для пищевой промышленности	75
▶ Вентиляция и кондиционирование	30		
▶ Продукция энергетического машиностроения	32		

368120, Республика Дагестан,  
г. Кизилпорт,  
пр-т Имама Шамиля 4  
Тел.: 8 (87234) 2-12-56;  
8 (87234) 5-22-90  
8 (8722) 60-29-85;  
8 (928) 507-77-01

E-mail: [sgempoligon@mail.ru](mailto:sgempoligon@mail.ru)  
Веб-сайт: <https://sgempoligon.ru/>

## ООО «ЮГ СПЕЦГИДРОЭНЕРГОМОНТАЖ»

Общество с ограниченной ответственностью «ЮГ-Спецгидроэнергомонтаж» основан в 2016 году. Предприятие специализируется на монтаже, наладке, капитальном ремонт и реконструкции основного гидроэнергетического и гидромеханического оборудования, изготовлению металлоконструкций для автомобильных мостов регионального и федерального уровня, крупных гидроэлектростанций, насосных станций, судоходных шлюзов, а также проектных, ремонтных, строительно-монтажных работ на объектах гидроэлектроэнергетики страны.

На сегодняшний день предприятием реализовано 300 проектов.

3



### Выпускаемая продукция строительного и гидроэнергетического назначения:

Мосты из металлоконструкций

Строительные металлоконструкции

Шкафы управления и автоматики вспомогательных систем ГЭС

Арматурные конструкции

Затворы сегментные

Закладные части

Турбинные водоводы

Гидроцилиндры;

Трубопроводы;

Затворы плоские

Сорудерживающие решетки

Республика Дагестан,  
г. Махачкала, район УЗК,  
пр. Казбекова 378 В  
Тел.: 8 (8722) 91-83-90  
8 (928) 511-23-75  
E-mail: [stroydetal1980@mail.ru](mailto:stroydetal1980@mail.ru)  
Веб-сайт: <http://stroydetal05.ru>

## ОАО «Завод железобетонных изделий «Стройдеталь»

Открытое акционерное общество «ЖЗБИ» «Стройдеталь» основано в 1978 году. Предприятие специализируется на выпуске широкой номенклатуры железобетонных изделий (более 300 видов), в том числе изделия дорожного строительства. Продукция отвечает всем современным стандартам».

Мощность предприятия до 500 куб. м. в сутки. Предприятие имеет *сертификаты* на производимую продукцию (в т.ч. блоки ограждения «Нью Джерси»).

4



### Выпускаемая продукция строительного и дорожного назначения:

Мостовые балки и мостовые плиты перекрытия

Блоки ограждения(Нью-Джерси)

Опоры ЛЭП

Сваи

Балки

Дорожные плиты

Лотки каналов

Звенья прямоугольных труб

Бордюры

Трубы дорожные круглые

Кольца канализационные

Республика Дагестан,  
г. Махачкала, ул. Амет-Хана  
Султана 10 (10-й км )  
Тел.: 8 (988) 295 85 33;  
8 (8722) 92 73 73;  
8 (8722) 92 80 04;  
E-mail: bimag@mail.ru  
E-mail: [zavod-jbi@bk.ru](mailto:zavod-jbi@bk.ru)  
Веб-сайт: <https://zavod-jbi.ru/#>

## АО «Завод Железобетонных Изделий»

5



АО «Завод Железобетонных Изделий» основан в 1967 году. Предприятие является надежным производителем и поставщиком качественных изделий из железобетона для разных отраслей строительства.

Предприятием в сотрудничестве с Минобрнауки РФ и Министерством здравоохранения РФ были построены многочисленные детские сады и школы, а так же объекты здравоохранения - больницы, поликлиники, акушерские пункты. В начале 2010-х годов на предприятии было освоено крупнопанельное домостроение. Производственные линии предприятия способны производить до 30 000 кубометров железобетона в год, что эквивалентно 50 000 квадратных метров панельного жилья в год. Продукция предприятия соответствует ГОСТу.



### Выпускаемая продукция строительного назначения:

Полный комплект железобетонных изделий для возведения крупнопанельных домов

Широкая номенклатуру железобетонных изделий, в том числе пустотные плиты, лотки, кольца, дорожные плиты

Каркасные изделия из колонн и ригелей серии 1-020. Данная серия используется для быстрого возведения больниц, школ, поликлиник, объектов Министерства Обороны, а также для жилых зданий, которые могут иметь различные варианты исполнения фасадов



## ООО «Конгломерат»

Республика Дагестан,  
Кизилпортовский район,  
с. Султаниянгиорт, ул.  
Октябрьская, 1, корпус д,  
Тел.: 89285116888  
8-963-375-78-60  
8-928-550-09-89  
E-mail: konglom.buh@mail.ru

Общество с ограниченной ответственностью «Конгломерат» образовано в 1995 году. Основной специализацией завода является производство железобетонных изделий: плит перекрытий, опор, свай, блоков дорожные плиты, лотки, шлакоблоки и другие изделия.

В 2017 году в махачкалинском цеху было освоено панельное домостроение и было начато строительство первого дома. Продукция

ООО «Конгломерат» поставляется на строительство детских садов, школ, больниц, поликлиник, а также для нужд военно-морской флотилии, базирующейся в городе Каспийск для обеспечения защиты прибрежных сооружений. Вся продукция завода строго соответствует госту.



Открытое Акционерное Общество  
«Конгломерат»

1001000, Республика Дагестан, р.о.с. Султаниянгиорт, р.н. КОРП, № факс: 8(928)413-11-02,  
E-mail: Konglom.buh@mail.ru

### Сертификат качества

Дата: 12.08.2021г.

Наименование изделия: плиты

Марка и число изделий: П1 - А - 4 шт.

Дата изготовления изделия: июль, 2020г.

Марка бетона по прочности: М120

Отпускная прочность бетона: 80%

Требуемая отпускная прочность бетона (по фактическому коэффициенту вариации прочности бетона %) кг/см<sup>2</sup>: 358

Передельная прочность бетона: 100%

Марка бетона по морозостойкости: F - 150

Средняя плотность бетона кг/м<sup>3</sup>: 2400

Марка стали арматурных изделий и высшего арматуры: А - III, А - I

Обозначение стандарта (ТУ, номер серии и выпуска рабочей чертежей: ТУ 5800 - 101 - 0014 3377 - 2001, серия 3-097 - 116

Предприятие гарантирует, что прочность бетона (при времени контрольных образцов в нормальных условиях по ГОСТ 16180-78) достигнет требуемой прочности соответствующей прочности марок в возрасте бетона 28 суток со дня изготовления изделия.

Исполнитель: ООО «КОНГЛОМЕРАТ» ОТК

Генеральный Директор: [Подпись]

6

### Выпускаемая продукция строительного и дорожного назначения:

Тетраподы (тетраподы ГОСТ 20425-2016)

Железобетонные плиты

Кольца

Фундаментные блоки

Сваи сечением 300 x 300, 350 x 350 и 400 x 400 мм длиной до 12 м

АО «Махачкалинский домостроительный комбинат» имеет огромный опыт строительства жилых и объектов социально-бытового назначения в Республике Дагестан и за ее пределами.

За достигнутые трудовые показатели коллектив комбината 10 раз награждался Переходящим Красным Знаменем Совета Министров СССР, 13 раз - Министерства промышленного строительства СССР.

В 2006 и 2007 годах АО "Махачкалинский домостроительный комбинат" стал лауреатом Всероссийского конкурса "Предприятия строительной индустрии", проводимом Министерством строительства РФ и Минрегионразвития РФ.

За более чем пятидесятилетнюю историю комбината было сдано в эксплуатацию 600 многоквартирных жилых домов, 7 детских дошкольных учреждений на 1500 мест, 9 школ на 4300 мест. Построено множество больниц, поликлиник, профилакториев, общежитий, магазинов и других объектов.

В 2008 году АО "МДСК" стал победителем конкурса лучшей строительной организации в номинации "За освоение новых эффективных форм организации и производства и управления строительством". Комбинат вышел в число 50 лучших предприятий строительной индустрии России!

В 2010 году АО "МДСК" стал победителем третьей степени I Республиканского конкурса на лучшую организацию строительного комплекса Республики Дагестан за 2009 год.

В 2011 году на II республиканском конкурсе на лучшую организацию строительного комплекса Республики Дагестан комбинат получил диплом II степени за 2010 год.

И уже в 2013 году АО "МДСК" получил диплом первой степени победителя IV Республиканского конкурса на лучшую организацию строительного комплекса Республики Дагестан за 2012 год.

Общество является юридическим лицом, действует на основании Устава и законодательства Российской Федерации и создано без ограничения срока его деятельности.

АО «МДСК» имеет гражданские права и несет гражданские обязанности, необходимые для осуществления любых видов деятельности, не запрещенных федеральными законами.

Отдельными видами деятельности, перечень которых определяется федеральными законами, общество может заниматься только на основании специального разрешения (лицензии).

367010, Республика Дагестан,  
г. Махачкала, пр. Амет-Хана  
Султана 89  
Тел.: 8 (8722) 59-90-50  
E-mail: mdsk@bk.ru

Веб-сайт: <https://m-domstroy.ru/>



### Выпускаемая продукция строительного и дорожного назначения:

Сборные железобетонные пролетные строения из балок таврового и двутаврового сечения пролетом до 24м. под нагрузку А11 и А14

Сборный железобетон мелиоративного строительства

Сборный железобетон для мостов, подземных переходов, водопропусков и сопряжений мостов с автомобильной дорогой

Сборный железобетон промышленного строительства

Сборный железобетон гражданского строительства

368006, Республика Дагестан,  
г. Хасавюрт, ул. Экскаваторная  
д. 1

Тел.: [8 967-777-78-86](tel:8967777886)

E-mail: [jbi-khas@mail.ru](mailto:jbi-khas@mail.ru)

[office@khas-jbi.ru](mailto:office@khas-jbi.ru)

Веб-сайт: <https://khas-jbi.ru/>

## ООО «Хасавюртовский завод железобетонных изделий и мостовых конструкций»

Общество с ограниченной ответственностью «Хасавюртовский завод железобетонных изделий и мостовых конструкций» введен в эксплуатацию в 1966 году.

Основной специализацией предприятия является производство мостовых балок и ЖБИ изделий. Номенклатура изделий завода насчитывает более 120 видов продукции. Проектная мощность завода составляет 60 тыс. куб. м в год.

География поставок балок пролетных строений Хасавюртовского завода ЖБИ на сегодня простирается от гг. Ростова, Волгограда до границы с Азербайджаном. Мостовые балки производства завода использованы при строительстве более 90 мостов и транспортных эстакад.

8



### Выпускаемая продукция строительного и дорожного назначения:

Сборные железобетонные пролетные строения из балок таврового и двутаврового сечения пролетом до 24м. под нагрузку А11 и А14

Сборный железобетон мелиоративного строительства

Сборный железобетон для мостов, подземных переходов, водопропусков и сопряжений мостов с автомобильной дорогой

Сборный железобетон промышленного строительства

Сборный железобетон гражданского строительства



367000, Республика Дагестан,  
г. Махачкала, ПГТ. Ленинкент,  
ул.  
Ленинкентская дом 41,

Тел: 89289612506  
E-mail: [ooo.aris@list.ru](mailto:ooo.aris@list.ru),  
<http://www.kpn05.ru>

## ООО «АРИС»

Общество с ограниченной ответственностью «АРИС» основано в 2004 году. За время работы предприятие зарекомендовало себя как надежный производитель строительно-монтажных и ремонтно-строительных работ.

С 2016 года нами основан завод по выпуску мелкоштучных бетонных изделий. В сотрудничестве с разными организациями нашей продукцией реконструированы многие улицы и площади городов Дербент и Дагестанские Огни, стадиона Анжи-Арена в г. Каспийск, парки и скверы города Махачкалы. Кроме того, продукция предприятия реализована множеству частных потребителей. Продукция предприятия соответствует ГОСТу.

9



### Выпускаемая продукция строительного и дорожного назначения:

Тротуарная плитка из гранулированного бетона

Тротуарная плитка разных конфигураций и размеров. Разной расцветки и разной толщины

Бортовые камни дорожные и магистральные

Поробрик из гранулированного бетона

Бортовые камни тротуарные

Водосток из гранулированного бетона

Республика Дагестан,  
Левашинский р-он  
с. Верхнее лабкомахи  
Тел.:8(963) 407 06 00;  
8(928)969 75 18;  
E-mail: oniks-  
stone.ru@yandex.ru,  
Веб-сайт: [https:// oniks-  
stone.ru /#](https://oniks-stone.ru/#)

## Оникс (ИП Алиев И.Б.)



10

Компания «ОНИКС» основана в 2003 году. Основным направлением деятельности является добыча и переработка природного камня.

На производстве используется современное оборудование. Компания относится к динамично развивающимся малым предприятиям, сотрудниками которого являются дипломированные специалисты, прошедшие соответствующую подготовку. Продукция компании использовалась, в том числе при строительстве объектов Министерства обороны Российской Федерации, при строительстве Чиркейской ГЭС.



### Выпускаемая продукция :

Камень, пиленный облицовочный

Кирпич прессованный

Республика Дагестан,  
г. Кизилюрт, пр. Им.  
Шагиля 1.  
Тел.: 8 (963) 416 38 58;  
8 (8964) 000 64 05;  
E-mail: info@dagkeramzit.ru;  
Веб-сайт: https://  
dagkeramzit.ru

## ООО «Кизилюртовский завод керамзитового гравия»

Общество с ограниченной ответственностью «Кизилюртовский завод керамзитового гравия» основано в 1992 году.

Предприятие специализируется на производстве керамзита разных фракций и керамзито-бетонных блоков. Продукция предприятия. Продукция является экологически чистой продукцией и соответствует ГОСТу. Преимуществами предприятия являются: постоянный контроль качества, опыт более 20 лет на рынке, индивидуальный подход и долгосрочные программы сотрудничества.

11



### Выпускаемая продукция строительного назначения:

Керамзитовый гравий фракций: 0-10 мм, 10-20 мм, 20-40 мм

Керамзито-бетонные блоки стеновые, пустотелые

368080, Республика Дагестан,  
Кумторкалинский район,  
с. Алмало, ул. Заводская, 1.  
Тел.: 8 (988) 292-22-61;  
8 (928) 061-80-72;  
E-mail: mmrd555@mail.ru;  
secretary@keramodag.ru;  
Веб-сайт: <https://keramodag.ru/>

## ООО «Керамогранит Дагестан»

Акционерное общество «Керамогранит Дагестан» современное производственное предприятие с численностью персонала более 200 человек. Завод обладает модернизированной производственной базой, позволяющее выпускать до 2 млн. кв. метров керамогранитной плитки в год. Предприятие производит как товары эконом-класса, доступные для широкого круга потребителей, так и эксклюзивные продукты, отвечающие высоким требованиям взыскательных потребителей и тенденциям мирового рынка.

Предприятие выпускает продукцию на новейшем итальянском оборудовании. Непревзойденный стиль плитки выполненной с использованием качественных материалов, осуществляя при этом минимум выбросов вредных веществ в атмосферу.

12



Выпускаемая продукция строительного назначения:

Керамогранитная плитка, в том числе по индивидуальному заказу



Республика Дагестан,  
г. Кизилпорт, ул. Промышленная 19;  
Тел.: 8(928) 515-88-42;  
8 (928) 594-60-01;  
E-mail:pioner2002@mail.ru.

## ООО «Пионер»

Общество с ограниченной ответственностью «Пионер» образовано в 2002 году. Деятельность предприятия направлена на производство керамического кирпича. ООО «Пионер». Ежемесячно предприятие реализует 300-350 тыс. кирпичей.

Продукция предприятия является востребованной на строительном рынке. Кирпича ежемесячно. Продукция предприятия сертифицирована. Имеется сертификат соответствия ГОСТу.

13



Выпускаемая продукция строительного назначения:

Керамический кирпич (250\*120\*138)

368006, Республика Дагестан,  
г. Хасавюрт, ул. Махачкалинское  
шоссе, проезд 1 «а», участок 1.  
тел: 8(872-31)5-22-81  
факс:8(872-31)5-22-81

e-mail: ooo\_hkz@mail.ru

## ООО «Хасавюртовский кирпичный завод»

Общество с ограниченной ответственностью «Хасавюртовский кирпичный завод» основан в 1932 году. мощностей до 56 млн. шт.

Основной специализацией предприятия является изготовление керамического кирпича.

Продукция предприятия выпускает керамический кирпич по ГОСТу 530-2012, который заложен в проектах строительства по целевой программе школ, садиков и других объектов.

14



Выпускаемая продукция строительного назначения:

Кирпич керамический (ГОСТ 530-2012)

Республика Дагестан,  
г. Хасавюрт, ул.  
Махачкалинское шоссе,  
проезд 3 строение 21;  
Тел.: 8(928) 500-20-94;  
8(928) 249-55-90;  
E-mail: oookirpich05@mail.ru

Общество с ограниченной ответственностью «Кирпич» основано в 1991 году. Предприятие осуществляет выпуск керамического и строительного кирпича.

Компания зарекомендовала себя как надежный поставщик и производитель строительного кирпича. Продукция компании используется при строительстве школ, больниц, детских садов, многоэтажных домов на всей территории Северного Кавказа..

Предприятие предоставляет гарантии качества производимой продукции. Вся продукция завода выпускается по ГОСТ 530-2012



**Выпускаемая продукция :**

Кирпич строительный керамический 65\*120\*250

Кирпич 130\*120\*250

Республика Дагестан,  
г. Дербент, ул. М. Далгата, 1,  
Тел.: 8 988 457 58 57;  
E-mail: dksm5507@mail.ru;  
Веб-сайт: www.dksm.ru

## Производственный кооператив «Дагестанский комбинат строительных материалов»

Производственный кооператив «Дагестанский комбинат строительных материалов» создан в 1951 г. Основными видами деятельности предприятия являются добыча и обработка камня для малоразмерного облицовочного кирпича, выпуск керамических изделий из красной и белой глины, изготовление облицовочной плитки и элементов отделки фасадов домов (балясины, карнизы, арки, перила, шары, все виды облицовочной плитки, русты).  
На всю продукцию имеются сертификаты и соответствуют требованиям ГОСТ 4001-2013 "Камни стеновые из горных пород».

16

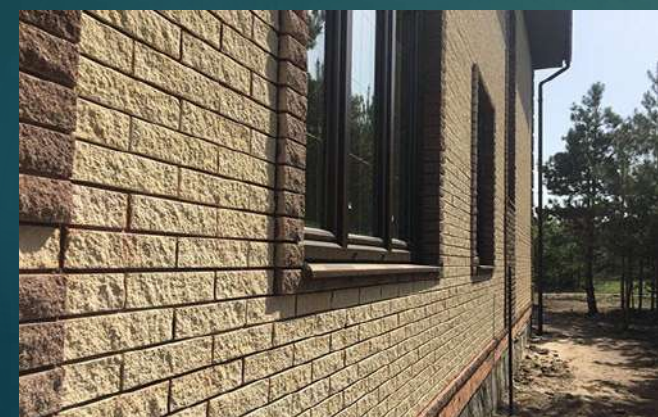

### Выпускаемая продукция строительного назначения:

Природный камень для строительства

Малоразмерный облицовочный кирпич

Керамические изделия из красной и белой глины

Облицовочная плитка и элементы отделки фасада домов (балясины, карнизы, арки, перила, шары, все виды облицовочной плитки, русты)



367007 Республика Дагестан,  
г. Махачкала, ул. Лаптиева,  
21.  
Тел/факс 8 (8722) 65-08-44, 65-08-45;  
отд. сбыта 8 (8722) 65-08-35.  
E-mail: mzlki@mail.ru;  
Веб-сайт: www.mzlki.narod.ru

## ООО «ПП Лакокраска»

Общество с ограниченной ответственностью «Производственное предприятие «Лакокраска» образовано в 2013 году. Основной специализацией предприятия является производство лакокрасочной продукции. Основными видами продукции являются: эмали пентафталевые, вододисперсионные краски для наружных и внутренних покрытий, различного типа грунты и шпаклевки.

ПП «Лакокраска» выпускает более 30 разновидностей лакокрасочной продукции. Продукция предприятия используется также при строительстве социальных объектов региона. На продукцию имеется сертификат соответствия.

17



ООО «Производственное предприятие «Лакокраска»  
Исполнитель (адрес): Махачкала, ул. Лаптиева, 21, тел. 65-08-44

СЕРТИФИКАТ КАЧЕСТВА  
Товар ПФ-115

Наименование продукции: Эмаль ПФ-115  
ГОСТ 6465-78

№ п/п	Наименование показателя	Требования по ГОСТ 6465-78	Результат измерения
1	Внешний вид	Свободен от комочков, осадка, посторонних примесей	соответствует
2	Цвет	Согласно образцу	соответствует
3	Вязкость при 20±0,5 °С	100-150 с по вискозиметру ВЗ-200	120
4	Удельная масса при 20±0,5 °С	1,1-1,2 г/см³	1,15
5	Удельная теплоемкость при 20±0,5 °С	0,2-0,3 Дж/г·°С	0,25
6	Удельная теплопроводность при 20±0,5 °С	0,1-0,2 Вт/м·°С	0,15
7	Удельная теплопроводность при 20±0,5 °С	0,1-0,2 Вт/м·°С	0,15
8	Удельная теплоемкость при 20±0,5 °С	0,2-0,3 Дж/г·°С	0,25
9	Удельная теплопроводность при 20±0,5 °С	0,1-0,2 Вт/м·°С	0,15
10	Удельная теплоемкость при 20±0,5 °С	0,2-0,3 Дж/г·°С	0,25
11	Удельная теплопроводность при 20±0,5 °С	0,1-0,2 Вт/м·°С	0,15
12	Удельная теплоемкость при 20±0,5 °С	0,2-0,3 Дж/г·°С	0,25
13	Удельная теплопроводность при 20±0,5 °С	0,1-0,2 Вт/м·°С	0,15
14	Удельная теплоемкость при 20±0,5 °С	0,2-0,3 Дж/г·°С	0,25
15	Удельная теплопроводность при 20±0,5 °С	0,1-0,2 Вт/м·°С	0,15
16	Удельная теплоемкость при 20±0,5 °С	0,2-0,3 Дж/г·°С	0,25
17	Удельная теплопроводность при 20±0,5 °С	0,1-0,2 Вт/м·°С	0,15
18	Удельная теплоемкость при 20±0,5 °С	0,2-0,3 Дж/г·°С	0,25
19	Удельная теплопроводность при 20±0,5 °С	0,1-0,2 Вт/м·°С	0,15
20	Удельная теплоемкость при 20±0,5 °С	0,2-0,3 Дж/г·°С	0,25
21	Удельная теплопроводность при 20±0,5 °С	0,1-0,2 Вт/м·°С	0,15
22	Удельная теплоемкость при 20±0,5 °С	0,2-0,3 Дж/г·°С	0,25
23	Удельная теплопроводность при 20±0,5 °С	0,1-0,2 Вт/м·°С	0,15
24	Удельная теплоемкость при 20±0,5 °С	0,2-0,3 Дж/г·°С	0,25
25	Удельная теплопроводность при 20±0,5 °С	0,1-0,2 Вт/м·°С	0,15
26	Удельная теплоемкость при 20±0,5 °С	0,2-0,3 Дж/г·°С	0,25
27	Удельная теплопроводность при 20±0,5 °С	0,1-0,2 Вт/м·°С	0,15
28	Удельная теплоемкость при 20±0,5 °С	0,2-0,3 Дж/г·°С	0,25
29	Удельная теплопроводность при 20±0,5 °С	0,1-0,2 Вт/м·°С	0,15
30	Удельная теплоемкость при 20±0,5 °С	0,2-0,3 Дж/г·°С	0,25

Сделано в Махачкале 15.08.2018 г.

Специалист: [подпись]

Секретарь: [подпись]



### Выпускаемая продукция строительного и дорожного назначения:

Краска для разметки дорог АК-511 «Карат»

Вододисперсионные краски ВАК-15

Вододисперсионные краски ВАК-25

Краска ПФ 115 для наружных и внутренних работ

Грунт ВАК -01-ВФ универсальный для внутренних и наружных работ

Вододисперсионные краски ВАК-10

Эмаль ПФ-115

Порошковые краски

Грунт ВЛ-023 – «Карат» по металлу»

368085, Республика Дагестан,  
Кумторкалинский район,  
пгт. «Тюбе»,  
Тел.: 8 (988) 443-24-12;  
8 (917) 455-52-16;  
E-mail: info@flatglass.ru.

## ООО «Салаватстекло Каспий»

Общество с ограниченной ответственностью «Салаватстекло Каспий» образовано в 2007 году. Специализация компании – производство листового стекла флоат – методом.

Компания является крупнейшим производителем листового стекла на территории Северо-Кавказского федерального округа.

Мощность предприятия составляет 600 тонн листового стекла в сутки. Продукция завода имеет сертификат международного стандарта ISO. Рынок сбыта - Российская Федерация, страны СНГ

18



### Выпускаемая продукция строительного назначения:

Листовое стекло марки М0

Листовое стекло марки М1

Листовое стекло марки М4

368085, Республика Дагестан,  
г. Дагестанские Огни, ул. Ленина 7,  
Тел.: 8 (988) 220-19-57;  
8 (87275) 5-31-23;  
E-mail: [dagsteklo2004@mail.ru](mailto:dagsteklo2004@mail.ru);  
Веб-сайт: <http://dagsteklotara.ru/>

## ООО «Дагестан Стекло Тара»

Общество с ограниченной ответственностью «Дагестан Стекло Тара» основано в 2010 году. Деятельность предприятия направлена на производство стекольной тары.

Продукция имеет гарантированно высокое качество и конкурентоспособные цены.

Продукция предприятия реализуется предприятиям:

АО «Зеленокумский пивоваренный завод», ООО «Лидери» (Грузия), ООО «Азимут» (Москва), ООО «Azersun Kend Teserrufati Mehsulari» (Азербайджан), LLC «QAFQAZ KONSERV ZAVODU» (Азербайджан), LTD «GIO» (Грузия), ООО «МАНАН ФУД» (Армения).

19



**Выпускаемая продукция строительного назначения:**

Стеклотара

367014, Республика Дагестан,  
г. Махачкала, пр-т Петра I,  
д. 25, этаж 2, каб. 4  
Тел.: 8 (8722) 555-077;  
8 (8722) 555-078;  
8-964-015-16-66;  
[buh@steklo-proekt.ru](mailto:buh@steklo-proekt.ru),  
[www.steklo-proekt.ru](http://www.steklo-proekt.ru)

## ООО «Стеклопроект»

Общество с ограниченной ответственностью «Стеклопроект» основано в 2006 году. Основное направление деятельности компании - производство и продажа стеклопакетов для оконных производств, строительных организаций и общего назначения. Стеклопроект использует полностью автоматическую линию по производству светопрозрачных конструкций австрийской фирмы «LISEC», на которой производится качественный стеклопакет, с учётом геометрии стекла и грамотно подобранными техническими характеристиками, которое гарантирует высочайшее качество любого изделия

Прогрессивное оборудование и передовые технологии, а также большой опыт работы позволяет компании осуществлять фасадное остекление практически любой сложности для объектов разнообразного функционального назначения и архитектурных стилей с использованием современных типов стекла ведущих мировых производителей.

20



### Выпускаемая продукция строительного назначения:

Однокамерные, двухкамерные, структурные стеклопакеты

Производство продукции с использованием безопасных стекол - закаленного, ламинированного и триплекс

Массовое производство стеклопакетов с использованием энергосберегающих, солнцезащитных, и многофункциональных стекол

Резка, шлифование, полирование, фрезерование, сверление, зенковка, притупление, закалка, моллирование (гнутие) стекла

Республика Дагестан,  
г. Махачкала,  
ул. М. Ярагского, 93Б  
Тел.: 8 (8722) 63 63 63;  
E-mail:  
shatim\_trade@mail.ru;  
Веб-сайт: <https://shatim-trade.ru>  
Инстаграм: @shatim\_group

## ООО «Шатим Трейд»

Общество с ограниченной ответственностью «Шатим Трейд» уже более 15 лет осуществляет деятельность на строительном рынке. Предприятие специализируется на производстве алюминиевых конструкций и рольставен, а также раздвижных систем остекления. Компания является надежным поставщиком пластиковых и алюминиевых окон и дверей на всей территории СКФО.

Кроме того, предприятие обладает собственным конструкторским бюро, в составе которого работают лучшие архитекторы и конструкторы региона, а также современное европейское оборудование и инновационные методики проектирования и монтажа дают возможность реализовывать сложные и масштабные проекты.

Производство и монтаж изделий осуществляется в строгом соответствии с требованиями ГОСТа, что гарантирует безопасность и надежность эксплуатации на долгие годы.

21

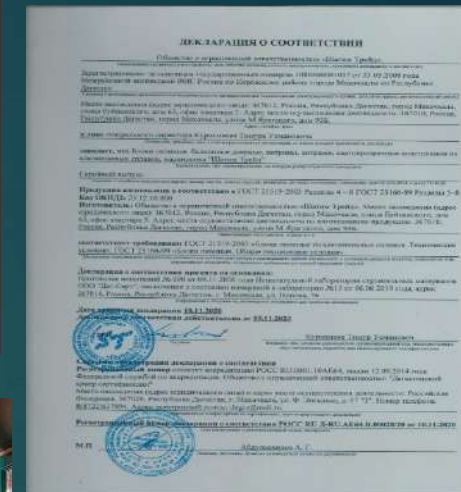

### Выпускаемая продукция строительного назначения:

Широкий ассортимент пластиковых и алюминиевых окон и дверей

Рольставни и мансардные окна

Панорамные системы

Раздвижные системы остекления

Раздвижные ворота и автоматика для них

Широкий спектр жалюзи и рулонных штор

Республика Дагестан,  
г. Махачкала, ул. Гамидова  
16г,

ТВК «Экспострой»

Тел: 8 (988)291-10-26;  
e-mail: royal-sss@mail.ru;  
Веб-сайт: www.smesiroyal.ru

## ООО «Роял»

Общество с ограниченной ответственностью «Роял» было основано в 2010 году. Компания специализируется на производстве сухих строительных смесей. Продукция предприятия отличается высоким качеством, в том числе за счет применения высококачественных цементов, наполнителей и модифицированных химических присадок известных голландских и французских производителей "Аквалон" и "Геркулес".

Предприятие имеет аттестованную лабораторную группу, которая осуществляет производственный контроль за качеством выпускаемой продукции, а также ведет работы по улучшению характеристик выпускаемых смесей за счет оптимизации рецептур.

Рецептура соответствует существующим российским техническим условиям, предъявляемым к сухим строительным смесям этого класса и самым жестким европейским стандартам класса C1 и C2. Вся продукция предприятия соответствует ГОСТу.

22



### Выпускаемая продукция строительного и дорожного назначения:

Сухие строительные смеси

Клей плиточный

Штукатурка фасадная

Штукатурка декоративная

Пескобетон

Шпатлевка фасадная

Республика Дагестан,  
Буйнакский район,  
с. Кафыр-Кумух,  
ул. Промышленная, д. бг.  
Тел: 8 (964) 009-90-21;  
e-mail:  
daggips2008@yandex@mail.ru;

Общество с ограниченной ответственностью «Матис» было основано в 2008 году. Компания специализируется на производстве сухих строительных смесей.

Предприятие владеет полным циклом производства гипсовой штукатурки и строительного гипса начиная от добычи сырья в карьере до упаковки конечной продукции.

Производство продукции предприятия осуществляется в соответствии с сертификатами.



**Выпускаемая продукция строительного и дорожного назначения:**

Штукатурка гипсового машинного нанесения

Штукатурка гипсовая ручного нанесения

Строительный гипс

368222, Республика Дагестан,  
г. Буйнакск, ул. П. Закарьяева,  
дом 3 корпус а  
Тел.: 8(8722) 55-22-32;  
8(87237)2-51-61;  
E-mail: [musharaka@mail.ru](mailto:musharaka@mail.ru)  
Веб-сайт: <https://musharaka.ru/>

## ООО «ЗАО «Мушарака»

24



Общество с ограниченной ответственностью «ЗАО Мушарака» создано в 1990 году и продолжает успешно развиваться, постоянно осваивая новые технологии. Основные направления деятельности: производство труб и соединительных деталей из полипропилена и полиэтилена, производство закладных латунных деталей, деталей газовой арматуры, американок и др.

Качество продукции отмечено дипломами на выставках по всей территории России. Высокий технический уровень предприятия подтверждают 17 патентов и 7 заявок на изобретения в области производства трубной продукции.

Выпускаемая продукция не уступает мировым лидерам по качеству и имеет привлекательные цены. Значительно уменьшились сроки изготовления и доставки продукции, в том числе и по чертежам заказчика. Продукция предприятия сертифицирована (трубы напорные из полиэтилена и полипропилена для ХВС и ГВС)



### Выпускаемая продукция строительного назначения:

Трубы и соединительные детали из полипропилена (труба PN20 (для горячей воды), труба PN10 (для холодной воды), угольник 90\*, муфта стандартная и комбинированная разъемная; шаровой кран, металлический хомут с резиновой прокладкой и др.)

Трубы и соединительные детали для канализации (труба рр канализационная, раструбная, ревизия рр с крышкой, тройник рр канализационный, отвод рр канализационный, переход рр канализационный и др)

солнечные водонагреватели

система отопления (коллектор для напольного отопления, труба 16 мм, муфты, сменные нагреватели к сварочному аппарату с тефлоновым покрытием

закладные детали из латуни (Фитинг с внутренней и наружной резьбой, Фитинг для радиаторного крана и др.)

трубы и соединительные детали из полиэтилена (тройник переходной, разъемное соединение, вентиль, шаровой кран пробка резьбовая



## ООО «Махачкалинский завод стекловолокна»

Республика Дагестан,  
г. Махачкала, ул. Бейбулатова 28,  
Тел.: 8 (8722) 51-72-32;  
8 (8722) 51-72-21;  
8 (988) 295-88-33;  
E-mail: [steklovolokno-td@mail.ru](mailto:steklovolokno-td@mail.ru);  
[zavodsteklovolokna@mail.ru](mailto:zavodsteklovolokna@mail.ru);  
Веб-сайт: <http://mzsv.ru/index.php>

Общество с ограниченной ответственностью «Махачкалинский завод стекловолокна» создано в марте 2017 года на базе завода стекловолокна, основанного в 1964 году.

На сегодняшний день, компания производит широкий спектр стеклотканей, стеклонити и стекловолокна, используемых в различных сферах народного хозяйства и ОПК.

ООО «Махачкалинский завод стекловолокна» осуществляет выпуск композитной арматуры и строительной сетки, которые допускаются к использованию в строительстве и жилищно-коммунальном хозяйстве. Изготавливаемая продукция соответствует требованиям ГОСТа и поставляется более 100 предприятиям России.



25

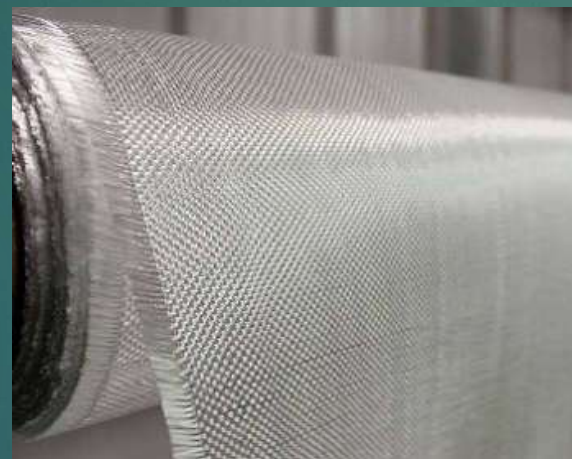

### Выпускаемая продукция строительного назначения:

Стеклоткани (конструкционные стеклоткани, электроизоляционные стеклоткани, ткани из ровинга, специальные ткани, стеклянные ткани, кровельный материал)

Стеклонити (волокно однонаправленное, нити, ровинги)

Строительные сетки

Теплоизоляционные материалы (полотно холостопршитое, стеклопластик рулонный)

Композитная арматура

## АО «Кизлярский электроаппаратный завод»

Республика Дагестан,  
г. Кизляр,  
пгт. Комсомольский  
тел./факс: 8 (87239)  
2-15-22;  
e-mail: keaz2005@mail.ru;  
веб-сайт: <https://oaokeaz.ru/>

Акционерное общество «Кизлярский электроаппаратный завод» (АО «КЭАЗ») был основан в 1959 году и специализировался на выпуске низковольтной аппаратуры (микровыключателей, переключателей).

Продукция применяется в станкостроении, машиностроении, лифтостроении. С начала 2017 г. на заводе успешно реализуется импортозамещающий проект по выпуску современных, энергосберегающих, грузопассажирских лифтов различной грузоподъемностью (от 400кг. до 1600кг.), а также больничных лифтов, для социальных объектов и маломобильных групп населения, платформы для инвалидов, грузовые подъемники. Лифты соответствуют всем стандартам и нормам качества и соответствуют специальным требованиям технического регламента «О безопасности лифтов». Продукция соответствует ГОСТам 33984.1-2016; 33652-2015 и имеет сертификат соответствия Евразийского Экономического Союз (ЕАЭС) № ЕАЭС RU С- RU.ЛФ13.В.00077/21.

26



### Выпускаемая продукция :

Лифты пассажирские различной грузоподъемности с машинным отделением и без машинного отделения; платформы для инвалидов и грузовые подъемники.

Комплектующие к лифтам: шкафы управления, кнопки, двери, механизмы, приводы дверей кабины и шахты, ограничители скорости, буфера, приказные панели, ловители;

Микровыключатели и переключатели: блоки путевых микровыключателей серии БПМ21, выключатели путевые серии ВП61, микровыключатели 1000, микровыключатели МП1000М, микровыключатели МП2000; переключатели крестовые ПК12.

Республика Дагестан,  
г. Махачкала, ул.  
Каммаева 92,  
тел.: 8 (8722) 55-61-11;  
8 (988) 429-24-29;  
E-mail:  
unislift@mail.ru  
Веб-сайт: <http://unislift.ru/>

## ООО «Махачкалинский машиностроительный завод»

Общество с ограниченной ответственностью «Махачкалинский машиностроительный завод» было создано в 2018 году на базе производственных цехов ООО «Унисервис», одной из крупнейших строительных организаций Республики Дагестан, основанной в 1992 году.

Основной продукцией завода являются пассажирские и грузовые лифты различных модификаций. Продукция предприятия сертифицирована и проходит обязательный внутренний технический контроль, что позволяет поддерживать качество продукции на высоком уровне.

Производство лифтов на ООО «ММЗ» организовано в соответствии с Техническим Регламентом Таможенного союза ТР ТС 011/2011 «Безопасность лифтов» Утвержденного Решением Комиссии Таможенного союза от 18.10.2011 №824. Соответствие регламенту подтверждается сертификатом № ЕАЭС RU С-RU.ЛФ13.В.00077-21 Серия RU № 0315714 Евразийского экономического союза.



27



### Выпускаемая продукция:

Лифты (пассажирские и грузовые)

Энергетические и пожарные щиты

Станция пожаротушения

Металлоконструкции для крыши

Кабельный лотки

Станция водоснабжения

Бронированные двери

Светодиодные светильники

Котельная

Республика Дагестан,  
г. Каспийск,  
инвестиционная площадка  
«Уйташ», улица  
Производственная 4,  
тел.: 8 (800) 550-64-99;  
8 (8722) 94-09-95;  
8 (928) 288-66-09;  
E-  
mail:office@05ecotar.ru  
Веб-сайт:  
<https://05ecotar.ru/>

## ООО «Экотар»

Общество с ограниченной ответственностью «Экотар» основано в 2021 году. Основной специализацией предприятия является производство гофрокартона и гофротары. Компанией производится широкий перечень гофропродукции, а также листового картона о производстве качественного гофрокартона и гофротары. Клиентами предприятия являются тепличные хозяйства, кондитерские, пиццерии, мебельные и обувные компании, консервные заводы и ряд других производителей различной пищевой и непищевой продукции.

28

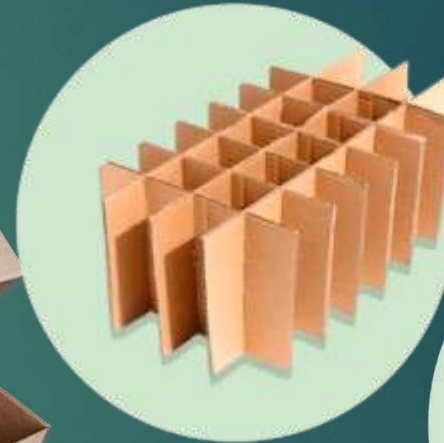
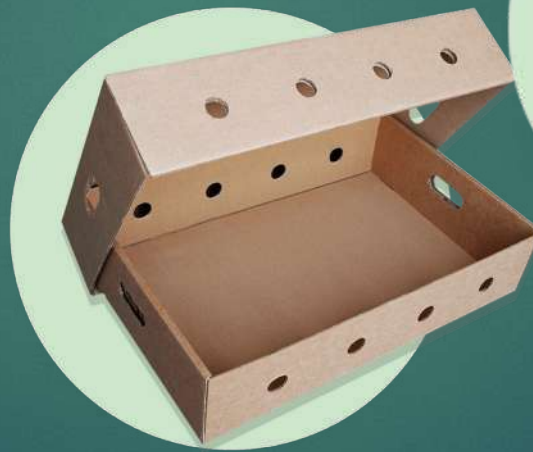

### Выпускаемая продукция:

Четырехклапанные коробки

Лотки для заморозки

Гофроуголки защитные

Гофрокартон

Лотки для пиццы

Лотки для овощей и фруктов

Республика Дагестан,  
г. Махачкала, ул.  
Керимова, д. 7  
Тел.: 8 (906) 450-20-20;  
E-mail: prima7505@mail.ru

Общество с ограниченной ответственностью «Спорт-комплект» (торговая марка «Primus») образовано в 2003 году. Основная специализация компании - производство спортивного оборудования. Спортивным оборудованием оснащено более 70% тренажерных залов региона, что говорит о высоком качестве и конкурентоспособности продукции. Кроме того, оборудованием «Primus» оснащены все спортивные школы Министерства спорта Республики Дагестан.

Производственный коллектив состоит из высококвалифицированных специалистов, имеющих опыт работы на таких заводах как «Дагдизель», «Авиаагрегат», «Завод имени Гаджиева». Оборудование для спортивных площадок отвечает самым высоким требованиям качества, имеет сертификат соответствия.





367015, Республика Дагестан,  
г. Махачкала, ул. Аскерханова д. 5  
«Ж»

Тел.: 8 (929) 871 50 77;

8 (8722) 94 00 04;

E-mail: a\_euroclimate05@mail.ru;

E-mail: alibek1@mail.ru;

Веб-сайт: <https://euroclimate05.ru/>

Общество с ограниченной ответственностью «Евроклимат» основано в 2007 году и на сегодняшний день является одной из самых стабильных инженерных компаний отрасли на территории Республики Дагестан. Предприятие предлагает полный спектр услуг, способный удовлетворить потребности партнеров на любом уровне. От проектных работ систем вентиляции и кондиционирования, до поставки, монтажа и сервисного обслуживания на объекте.

ООО «Евроклимат» решает задачи бизнеса партнера, предоставляя комплексные услуги производства и монтажа вентиляционных систем любой сложности.



Выпускаемая продукция :

Зонты вытяжные

Системы кондиционирования

Воздуховоды

Прямоугольные воздуховоды из оцинкованной стали

Вентиляционные решетки

367015, Республика Дагестан,  
г. Махачкала, ул. Дженнет Далгат  
(Северная промзона г. Махачкалы)  
Тел.: 8 (929) 871 50 77;  
8 (8722) 94 00 04;  
E-mail: a\_euroclimate05@mail.ru;

Общество с ограниченной ответственностью «Строймет» основано в 2006 году и является одним из ключевых компаний в Республике Дагестан по производству воздуховодов и сопутствующих изделий для вентиляции и металлопрофильных листов методом холодной прокатки.

Компания использует сырье и материалы от надежных поставщиков, гарантирующих эстетику, прочность, водонепроницаемость и долговечность своей продукции.

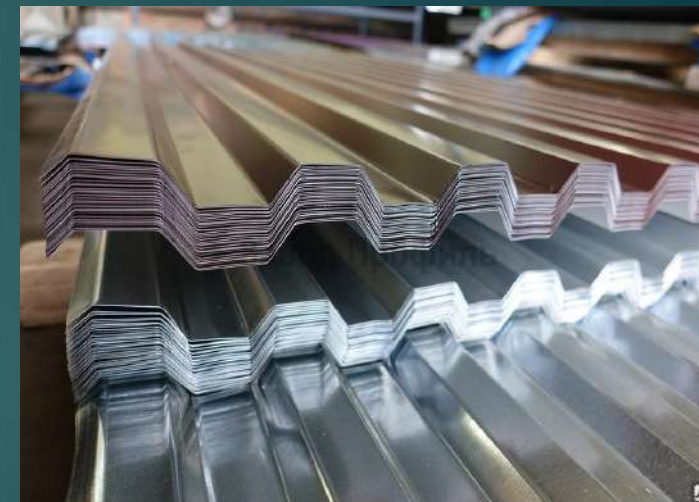

### Выпускаемая продукция :

Воздуховоды

Металлопрофильный лист

Вентиляционные решетки

Зонты вытяжные

Соединители: конфузоры и диффузоры; тройники; переходники;  
отводы и колена

Прямоугольные воздуховоды  
из оцинкованной стали

368121, Республика Дагестан,  
г. Кизилорт, ул. Аскерханова, д.  
22

Тел.: 8 (87234) 3-25-00;

8 (928) 060-76-66;

8 (928) 060-76-66;

8 (989) 674-34-68;

E-mail: dek.ooo@bk.ru;

E-mail: dek.ooo@bk.ru ;

Веб-сайт: www.oodek.ru

## ООО «Дагестанская энергетическая компания»

Общество с ограниченной ответственностью «Дагестанская энергетическая компания» образовано в 1996 году. Основной специализацией предприятия является производство электротехнической продукции.

Предприятием производится электрическая распределительная и регулирующая аппаратура.

Одним из преимуществ компании «ДЭК» является отличная возможность приобрести качественное электротехническое оборудование от производителя по доступной цене. Продукция компании сертифицирована, в том числе в соответствии с требованиями ЕАЭС и отвечает всем необходимым требованиям безопасности и ГОСТу.

32



### Выпускаемая продукция строительного назначения:

Рубильники

Подстанции

Щитовое оборудование

Изоляторы

РЛНД

Разрядники



Республика Дагестан,  
г. Махачкала, ул. Батырая  
д.11, оф. 627  
Тел.: 8 (928) 511 10 70;  
8 (928) 054 87 19;  
E-mail: spk.niva@mail.ru  
Веб-сайт:  
www.nivagreenhouse.ru

## ООО «НИВА ГРИНХАУЗИС»

Общество с ограниченной ответственностью «Нива Гринхаузис» была создано в 2007 году. Деятельность компании направлена на производство металлоконструкций, технологического оборудования и поставок современных тепличных комплексов, фрукто-овощехранилищ, промышленных зданий различного назначения.

В 2015 году компания проведена модернизация производства и закуплено новое технологическое оборудование и запущено собственное производство металлоконструкций для современных инновационных тепличных комплексов. В настоящее время компания является одним из ведущих на рынке строительства современных тепличных комплексов, овощехранилищ, промышленных зданий и сооружений и предоставления соответствующих услуг в Российской Федерации, а так же страны СНГ и дальнего зарубежья в ближайшей перспективе.

Компания имеет необходимые допуски и международные сертификаты ГОСТ, ISO 9001.

33



### Выпускаемая продукция :

Теплицы промышленного назначения с пленочным покрытием и автоматизированными системами для полива, отопления, котельной, управления климат контролем, гидропоника, система зашторивания и т.д.

Фермерские теплицы для подворий с системой отопления и полива

Металлоконструкции для фрукто-овощехранилищ

Металлоконструкции для теплиц:

## Мебельная фабрика «Вуд лайн»

Республика Дагестан,  
г. Махачкала,  
ул. Каммаева 99,  
Тел.: 8 (926) 580-91-77

Фабрика основана в 2020 году. Основной специализацией предприятия является производство качественной и доступной мягкой и каркасной мебели. Основным материалом для изготовления мебели — древесина ценных пород. Поставляет продукцию по всей территории РФ. Качество продукции предприятия находится на высоком уровне, реализуется на всей территории России.

34



### Выпускаемая продукция:

Мягкая мебель

Каркасная мебель

Республика Дагестан,  
г. Махачкала,  
ул. Магомеда Ярагского,  
д. 64,  
Тел.: 8 (964) 882 7117;  
E-mail: Argos-05@mail.ru

## ООО «Аргос»

Общество с ограниченной ответственностью «Аргос» было основано в 2017 году. Основным направлением деятельности предприятия является производство дверей, железных конструкций для производственного и бытового назначения.

Компания регулярно принимает участие в строительстве объектов здравоохранения и образования. Так, в сотрудничестве с Министерством здравоохранения, были произведены мобильные пункты медицины катастроф. Компания предоставляет гарантия качества и возможность индивидуальных заказов, обладающих специфическими параметрами. Мощности предприятия позволяют в течение месяца производить более 300 дверей.

35

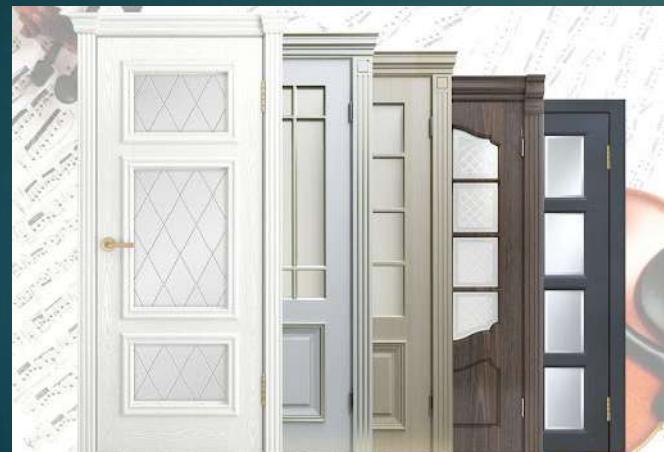
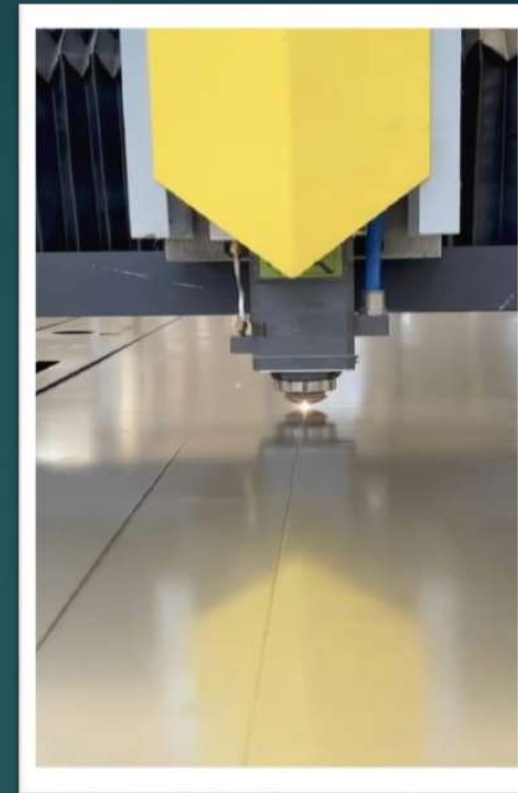

### Выпускаемая продукция :

Противопожарные двери;

Металлические конструкции производственного и бытового назначения

Входные двери;

Межкомнатные двери;

Металлические шкафы;

Республика Дагестан,  
г. Махачкала,  
ул. Юсупова 35,  
Тел.: 8 (872) 268-11-68;  
E-mail: nazim0561@mail.ru  
Веб-сайт:  
<http://elstar.store/>

## Мебельная фирма «Эльстар»

Мебельная фабрика «Эльстар» основана в 1993 году. Предприятие специализируется на производстве корпусной мебели – шкафов-купе, кухонь, детской мебели и т.д.

Кроме того, компания осуществляет выпуск окон, дверей, витражей, фасадов из алюминия и ПВХ. В настоящее время компания обладает мощным производственным комплексом по дереву и металлообработке.

36



### Выпускаемая продукция:

КОРПУСНАЯ МЕБЕЛЬ

ОФИСНАЯ МЕБЕЛЬ

Республика Дагестан,  
г. Дербент,  
ул. Гейдара Алиева 46,  
Тел.: 8-800-550-05-53;  
8-928-962-61-76;  
E-mail: [seidov.nizam@bk.ru](mailto:seidov.nizam@bk.ru)

## Мебельная фабрика «Сеидов»

Мебельная фабрика «Сеидов» основана в 2010 году. Предприятие специализируется на производстве мебели. Продукция предприятия поставляется по Северо-Кавказскому и Центральному Федеральным округам. Выпускаемая продукция: корпусная мебель от эконом до премиум класса (спальные гарнитуры, прихожие, кухни, детская мебель, шкафы). В настоящее время компания активно развивается и зарекомендовала себя надежным производителем и поставщиком в мебельной отрасли.

37



### Выпускаемая продукция:

СТОЛЫ И СТУЛЬЯ

КОРПУСНАЯ МЕБЕЛЬ

Республика Дагестан,  
г. Махачкала, ул. Юго-  
Восточная 60,  
Тел.: 8(989) 652-92-56,  
E-mail:  
firma\_megaltd@mail.ru  
Сайт: [www.firma-mega.ru](http://www.firma-mega.ru)

## Мебельная фабрика «Мега»

Мебельная фабрика «Мега» образована в 2017 году. Основным направлением деятельности компании является производство корпусной и офисная мебели. Продукция компании поставляется по всей территории Северо-Кавказского округа. Компания «Мега» также производит мебель по индивидуальному заказу в короткие сроки, с использованием современных высокотехнологичных материалов.

38



### Выпускаемая продукция:

Корпусная мебель

Офисная мебель

Республика Дагестан,  
Казбековский район,  
с. Калининаул,  
Ул. Лермонтова 1-й тупик,  
д. 2,  
Тел.: 8 (988) 265-31-11;  
E-mail: mmm.69@mail.ru

## Мебельная фабрика «Элит-дизайн»

Предприятие на рынке более 10 лет и выпускающая, современную, практичную, качественную продукцию зарекомендовала себя как надежного и стабильного партнера. Поставки продукции осуществляются в регионы Северо-Кавказского федерального округа.

39



### Выпускаемая продукция:

КОРПУСНАЯ МЕБЕЛЬ

СТОЛЫ И СТУЛЬЯ

Республика Дагестан,  
Кизилюртовский р-н,  
с. Зубутли-Миатли, ФАД  
«Кавказ» 756 км.  
Тел.: 8-963-601-07-65,  
E-mail:  
[magomedrasul73@icloud.com](mailto:magomedrasul73@icloud.com),  
Веб-сайт: [https://dveri-  
novator.ru/](https://dveri-novator.ru/)

## Фабрика дверей «Новатор»

Фабрика дверей «Новатор» основана в 2002 году и в настоящее время является крупным производителем межкомнатных дверей в Северо-Кавказском федеральном округе. Фабрика специализируется на изготовлении межкомнатных двери от «эконом» до «элит» класса: остекленные и глухие, погонажные и багетные, калевочные и раздвижные. Продукция востребована для дома и для офиса. Вся продукция сертифицирована. Размеры изготавливаемых межкомнатных дверей могут быть стандартные по ГОСТу или по индивидуальному заказу. Поставляет продукцию по всей территории СКФО, а также импортируется в Республику Казахстан.

40



Выпускаемая продукция:

ДВЕРИ



## Мебельная фирма «Тамалат»

Республика Дагестан,  
г. Хасавюрт,  
ул. Хизроева 25.  
Тел.: 8(989)45-04-396;  
E-mail: ajida@inbox.ru

Общество с ограниченной ответственностью «Тамалат» работает на рынке производства мебели с 2009 года. Основной вид деятельности – производство мебели для образовательных учреждений и мебели для офисов и предприятий торговли. ООО «Тамалат» является одним из лидеров в отрасли в регионе. Ежегодно ООО «Тамалат» осуществляет изготовление и поставку более 5 тыс. комплектов ученической и офисной мебели.

41



### Выпускаемая продукция:

Школьная мебель

Офисная мебель

Республика Дагестан,  
г. Махачкала,  
пос. Шахмал,  
ул. Исаева 4  
Тел.: 8(928)579-71-14;  
E-mail: alfa-m-66@mail.ru

## Мебельная фирма «Альфа-М»»

Мебельная фирма «Альфа-М» осуществляет деятельность в отрасли с 2009 года. Основным направлением деятельности является производство корпусной мебели и мебели из массива дерева. и оснащено современным итальянским оборудованием, которое позволяет производить не только стандартные виды мебели, но и эксклюзивные модели в необходимом количестве под заказ. Предприятие является поставщиком крупных торговых компаний и зарекомендовало себя как надежный партнер.

42



### Выпускаемая продукция:

Корпусная мебель

Мебель из массива дерева

## Мебельная фирма «Идея-групп»

43

Республика Дагестан,  
г. Хасавюрт,  
ул. Салихова, 29,  
Тел.: 8(989)45-04-396;  
E-mail: [ajida@inbox.ru](mailto:ajida@inbox.ru)

Мебельная фабрика «Идея-групп» осуществляет деятельность с 2019. Основной специализацией предприятия является изготовление мягкой и металлической мебели.

Предприятие зарекомендовала себя надежным поставщиком мебели и осуществляет оптовые поставки мебели в регионы Северо-Кавказского федерального округа. География продаж предприятия активно расширяется. Компания при производстве мебели использует только инновационные технологии в соответствии с мировыми стандартами.



## Мебельная фирма «Идея-групп»

Мягкая мебель

Металлическая мебель

Республика Дагестан,  
г. Каспийск ул.  
Кирпичное шоссе 13 б.  
Тел.: +7 (960) 408-03-02  
E-mail: [kzto@inbox.ru](mailto:kzto@inbox.ru),  
Веб-сайт: <https://grata.biz/>

## ООО «Каспийский завод торгового оборудования»

Общество с ограниченной ответственностью «Каспийский завод торгового оборудования» (торговая марка) осуществляет деятельность с 2019 года. Основной деятельностью предприятия является производство и продажа оборудование для ресторана, кафе, столовой, магазинов и супермаркетов.

Компания на изготавливает высококачественную продукцию из нержавеющей стали стандартных и нестандартных позиций. Продукция поставляется для садилов, школ и больниц. Также продукция поставляется в Центральный и Северо-Западные федеральные округа.

44



ВАННА МОЕЧНАЯ  
ДВУХСЕКЦИОННАЯ



## Выпускаемая продукция:

Оборудование для ресторана и кафе, столовой

Оборудование для магазинов и супермаркетов

Республика Дагестан,  
г. Хасавюрт,  
ул. Абукова А.И., 42  
E-mail: [postamin.aziev@yandex.ru](mailto:postamin.aziev@yandex.ru),  
[lavantelle@mail.ru](mailto:lavantelle@mail.ru)  
Тел.: 8(928)800-57-34,  
8(928)545-13-76

## Швейная фабрика ООО «Лавантель»

Общество с ограниченной ответственностью «Лавантель» образовано в 2009 году. Предприятия специализируется на производстве продукции легкой промышленности. Предприятие изготавливает постельные принадлежности – комплекты постельного белья, одеяла, подушки и средства индивидуальной защиты (комбинезон защитный медицинский, мед. халат, противочумный халат, бахилы, маски).

Рынок сбыта компании распространяется на всю территорию России. Также фабрика изготавливает текстильные и трикотажные изделий по индивидуальному заказу.

45



### Выпускаемая продукция:

Постельное белье

Подушки

Пледы

Полотенца

Средства индивидуальной защиты

Матрацы

## Швейная фабрика «Электробытприбор»

46

Республика Дагестан,  
г. Махачкала, ул.  
Лаптиева, 51,  
E-mail:  
mahirrvos@mail.ru  
Тел.: 8(988) 293-22-31

Махачкалинское учебное производственное предприятие Всероссийского общества слепых (УПП ВОС) образовано 20 июля 1958 году. Предприятие выпускает продукцию легкой промышленности, комплектующие для окон, мебельную фурнитуру и изделия из пластмассы.

Предприятие является специализированной организацией, занимающейся трудоустройством инвалидов, их трудовой и социальной реабилитацией.



### Выпускаемая продукция:

Средства индивидуальной защиты

Прищепки

Шашки

Одеяла

Постельное белье

Полотенца

Подушки

Матрацы

Республика Дагестан,  
г. Избербаш,  
ул. Октябрьская, 2 «а»,  
Тел.: 8(963)9408-84-44;  
E-mail: goranka@mail.ru

## Швейная фабрика имени Имама Шамиля.

Швейная фабрика имени Имама Шамиля основанная в 1970 году. Основным видом деятельности является производство готовых текстильных изделий.

Предприятием изготавливаются средства индивидуальной защиты для медицинских работников, а также обмундирование и спец. одежда для различных организаций.

Швейная фабрика имени Имама Шамиля» имеет лицензию и большой опыт работы по производству обмундирования для правоохранительных органов и силовых структур.

47

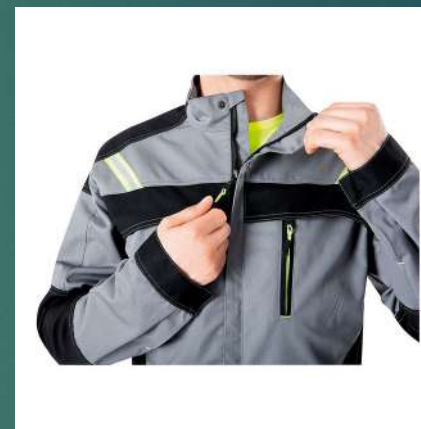

### Выпускаемая продукция:

СПЕЦОДЕЖДА

Средства индивидуальной защиты

368120, Республика Дагестан,  
г. Махачкала, ул. Юго-Восточная  
57

Тел.: +7 (964) 013-51-52;  
+7 (964) 001-80-87;  
+7 (800) 700-66-53

E-mail: [feysal75@mail.ru](mailto:feysal75@mail.ru)

Веб-сайт: [dofshoes.ru](http://dofshoes.ru)

ООО «ДОФ+»

Общество с ограниченной ответственностью «Дагестанская обувная фабрика +» работает на рынке производства обуви уже более 25 лет. Основное направление деятельности компании «ДОФ» производство обуви гражданского назначения и военной обуви специального назначения: армейские ботинки с высокими берцами, полуботинки и туфли высшего офицерского состава.

Продукция предприятия разрабатывается для силовых структур: МВД, МЧС, различных подразделений спецназа, внутренних войск, пограничных войск и охранных структур.



48



Выпускаемая продукция:

Обувь военного назначения

Обувь гражданского назначения





Республика Дагестан,  
г. Буйнакск, ул. Аскерханова, 1, а  
Тел.: +7 (928) 570-09-16;  
E-mail: [boff2010@mail.ru](mailto:boff2010@mail.ru)  
Веб-сайт: <https://boff-opt.ru/>

Общество с ограниченной ответственностью «Буйнакская обувная фабрика» представляет собой полный комплекс производства – от сырья до выпуска готовой обуви.

Фабрика также производит комплектующие – подошвы для женской мужской и детской обуви. Производство пресс-форм для литья подошвы не имеет аналогов в России.

Предприятие также специализируется на производстве военной обуви специального назначения.



**BOFF** SHOEWARE  
MANUFACTURE  
BY BELLS



Art: 116

### Выпускаемая продукция:

Обувь военного назначения

Обувь гражданского назначения

## ИП Гусейнов Сулейман Сиражутинович



50

368006, Республика Дагестан,  
г. Махачкала, ул. Каммаева 129  
Тел.: 8 928-051-75-33;  
E-mail: [info@serg-obuv.ru](mailto:info@serg-obuv.ru)  
Веб-сайт: [www.serg-obuv.ru](http://www.serg-obuv.ru)

Обувная фабрика «SERG» осуществляет деятельность с 1997 года. Основной специализацией предприятия является производство классической, спортивной, а также зимней обуви. В производстве используются только натуральная кожа и материалы. Обувь, выпускаемая предприятием, способна удовлетворить запросы любого покупателя. Стабильную и плодотворную работу обеспечивают безупречное качество и конкурентноспособные цены на выпускаемую продукцию. Обувь производится с учетом особенностей российского клиента и требований потребителей, выдерживая холод, слякоть, сырость и другие неблагоприятные погодные условия.



### Выпускаемая продукция:

Спортивная обувь

Пляжная обувь

Классическая обувь

Летняя и зимняя обувь



Республика Дагестан,  
г. Махачкала, ул. Магидова 17  
Тел.: 8 967-405-35-97  
E-mail: [info@zet-obuv.ru](mailto:info@zet-obuv.ru)  
Веб-сайт: [www.zet-obuv.ru](http://www.zet-obuv.ru)

Общество с ограниченной ответственностью «ZET» осуществляет деятельность в сфере производства легкой промышленности с 1999 года. Компания изготавливает классическую, летнюю зимнюю обувь

Основными клиентами фабрики являются торговые сети партнеров, а также государственные организации, которые заинтересованы в закупке крупных партий обуви. Однако на сегодняшний день компания меняет свою политику. Если ранее основным направлением были только оптовые продажи, то сейчас у физических лиц есть возможность приобрести любую понравившуюся обувь в интернет-магазине или же закупить целую партию под свой небольшой бизнес.



3A66301



BA53812



BA890122



3A27047



BA56020

### Выпускаемая продукция:

Летняя и зимняя обувь

Классическая обувь

Пляжная обувь

Республика Дагестан,  
г. Махачкала, ул. Ш.  
Аэропорта 2А/8 уч.,  
Тел.: 8 (928) 555-68-11;  
8 (8722) 69-28-47;  
E-mail: [mallae.v@mail.ru](mailto:mallae.v@mail.ru)  
Веб-сайт: [www.mallaev-obuv.ru](http://www.mallaev-obuv.ru)

## ИП Маллаев Рамазан Мусаевич

Обувная фабрика Mallaev предприятие осуществляет деятельность более 10 лет. Фабрика специализируется на производстве мужской обуви. В качестве основы для верха ботинок, туфель и кроссовок фабрика использует исключительно натуральную кожу или изготовленный из нее нубук. Для утепления зимней обуви применяется только натуральный мех. Это благоприятным образом сказывается на качестве продукции и делает ее крайне привлекательной для конечного потребителя.

Стабильное качество выпускаемой продукции и постоянное расширение сбыта позволяет удерживать цены на выгодном для оптовых покупателей уровне.

52



### Выпускаемая продукция:

Спортивная мужская обувь

Классическая мужская обувь

Летняя и зимняя обувь

## ИП Макаев Артык Паша-Алиевич

53

Республика Дагестан,  
г. Махачкала, ул. Мамедбекова  
68,  
Тел.: 8 (964) 000-02-02

Компания «ARTMAN» занимается производством и оптовой реализацией обуви уже более 25 лет. За это время разработано огромное количество моделей. Также постоянно ведется работа над усовершенствованием производственного процесса. Фабрика сотрудничает с ведущими мировыми фирмами, обмениваясь опытом и технологическими новинками.

Изделия фабрики пользуются популярностью по всей России.



### Выпускаемая продукция:

Детская обувь

Женская обувь

Мужская обувь

Республика Дагестан,  
г. Махачкала, ул. Керченская,2;  
Московская область,  
г. Балашиха, ул. Шоссе  
Энтузиастов, дом 32, этаж 3,  
офис 334,  
Тел.: 8 (800)707-73-76;  
8 (499)673-07-37;  
E-mail: [msk@armadaboots.ru](mailto:msk@armadaboots.ru)  
Веб-сайт: [www.armadaboots.ru](http://www.armadaboots.ru)

## ООО ТПК «Армада»

Торгово-производственная компания «Армада» осуществляет деятельность свыше 10 лет. Основным направлением деятельности компании является производство качественной и надежной обуви.

Продукция компании «АРМАДА» включает: армейские ботинки с высокими берцами (берец), полуботинки и туфли офицерского состава, также модели комфорт и спорт.

Обувная фабрика «Армада» осуществляет производство и реализацию обуви специального назначения, для широкого круга потребителей: сотрудников МЧС, МВД, служащих Министерства обороны, а так же для рыбалки, охоты и активного отдыха.

54



### Выпускаемая продукция:

Женские берцы

Полуботинки и туфли  
офицерского состава

Мужские берцы

## ИП Ефремов Игорь Нисонович

55



Республика Дагестан,  
г. Избербаш, ул. М-Гаджиева 63  
Тел.: 8(961)424-99-00;  
E-mail: [botinoshoes@mail.ru](mailto:botinoshoes@mail.ru)  
Веб-сайт: [www.shoes-irid.com](http://www.shoes-irid.com)

Обувная фабрика «Iridson» осуществляет деятельность в сфере легкой промышленности более 20 лет. Основной специализацией предприятия является производство мужской обуви. На фабрике представлен широкий модельный ряд мужской обуви: ботинки полуботинки, туфли и лоферы.

Все модели выполняются вручную с использованием качественных натуральных материалов.



Выпускаемая продукция:

Туфли

Лоферы

Ботинки

Полуботинки

## ИП Мирзоев Марат Энверович

56

Республика Дагестан,  
г. Махачкала,  
ул. Исследовательская, 24  
Тел.: 8(967)392-22-81;  
E-mail: maratti-obuv@mail.ru

Обувная фабрика ИП Мирзоев осуществляет деятельность в сфере производства легкой промышленности более 20 лет. Предприятие изготавливает широкий модельный ряд мужской и женской обуви. Выпускаемая фабрикой обувь отличается высоким качеством и приемлемыми для клиентов ценами. Продукция фабрики представлена на крупнейших маркетплейсах страны. Также предприятие осуществляет оптовые поставки крупным российским торговым сетям.



Выпускаемая продукция:

Мужская обувь

Женская обувь



368600, Республика Дагестан,  
г. Дербент, ул. Ленина, 87,  
Тел.: 8 (87240) 4-57-48;  
8 (87240) 4-71-82;  
E-mail: [electrosignal@mail.ru](mailto:electrosignal@mail.ru)  
Веб-сайт:  
<http://www.electrosignal.net/>

## АО «Электросигнал»

Акционерное общество «Электросигнал» основано в 2002 году.  
Предприятие специализируется на производстве оснащения командно-штабных машин, изготовлении средств связи, радиостанций и антенного оборудования для внутренней и наружной связи.

57



### Выпускаемая продукция:



Комплекс технических средств



Локомотивная двухдиапазонная радиостанция



Автоматический измеритель артериального давления



Электробытовые приборы

367008, Республика Дагестан,  
г. Махачкала,  
ул. Атаева, 2 «Б»,  
Тел.: 8 (8722) 67-82-38;  
8 (8722) 68-04-49;  
E-mail: [mailboxmkl@azimut.ru](mailto:mailboxmkl@azimut.ru),  
Веб-сайт: <https://www.azimut.ru>

## Дагестанский филиал АО «Азимут»

Акционерное общество «Азимут» — один из ведущих разработчиков средств навигации и связи. Более 25 лет занимается проектированием, производством радиоэлектронного оборудования для систем управления воздушным движением, связи и передачи данных, систем навигации и посадки в интересах обеспечения полетов авиации всех ведомств. Компания «Азимут» разрабатывает, серийно производит и поставляет «под ключ» предприятиям гражданской авиации средства связи, навигации, посадки, наблюдения и автоматизации управления воздушным движением, а также разрабатывает и реализует комплексные проекты оснащения и переоснащения аэродромов и центров управления воздушным движением.

58



Автоматические  
радиопеленгаторы



Автоматизированные приемо-передающие  
центры



Радиомаяки азимутальные доплеровские



Радиомаяки дальномерные



Системы посадки

**Выпускаемая продукция:**

367030 Республика Дагестан,  
Махачкала, ул. Ирчи Казака, 37  
(8722) 62-02-74,  
E-mail: [top.agr@gmail.com](mailto:top.agr@gmail.com),  
Веб-сайт: [http://  
www.aviaagregat.com/](http://www.aviaagregat.com/)

## ОАО «Авиаагрегат»

Акционерное общество «Авиаагрегат» основано в 1971 году, как машиностроительный завод по производству аэродромного оборудования и изделий оборонной промышленности. Выпускаемая продукция: средства наземного обслуживания для военных и гражданских самолетов, вертолетов, аэродромное оборудование, комплектующие для авиастроительных предприятий, средств наведения поисковых групп на потерпевших аварию пилотов, а также иной авиационной техники.

59



### Выпускаемая продукция:



Средства наземного обслуживания  
различных летательных аппаратов  
оборонного и гражданского  
назначения



Средства  
спасения пилотов  
при аварии



Детали и узлы к автомобилям  
различных марок



Электротяги

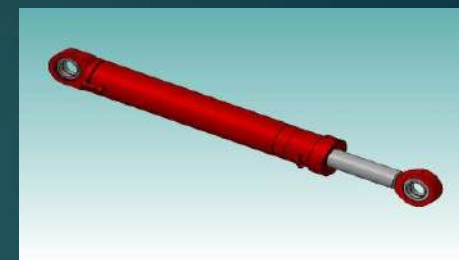

Гидроцилиндры



Приборы учета электричества

68603, Республика Дагестан,  
г Дербент, ул.  
Строительная, 38  
Тел.: 8 (87240) 4-10-38;  
8 (87240) 4-64-23;  
E-mail: [dni-volna@yandex.ru](mailto:dni-volna@yandex.ru),  
Веб-сайт: <http://http://www.dniivolna.ru/>

## АО ДНИИ «Волна»

Акционерное общество «ДНИИ «Волна» основанное в 1977 году прошло путь от небольшого конструкторского бюро, бывшего филиалом Московского ЦСКБТБ «Волна», до научно-исследовательского института, занимающегося разработкой и производством широкого спектра авиационной аппаратуры внутренней связи и оповещения, систем развлечения пассажиров в полете, систем видеонаблюдения, аппаратуры связи и коммутации для наземной техники и др.

60



## Выпускаемая продукция:



Авиационные интегрированные цифровые системы  
внутренней связи и управления салонным оборудованием



Системы видеонаблюдения  
авиационные



Информационно  
развлекательные системы  
для пассажиров  
самолетов



Авиационные  
светильники и табло

368830, Республика Дагестан,  
г. Кизляр, ул. Кутузова, 1  
8 (87239) 2-22-77,  
E-mail: [koncern\\_kemz@mail.ru](mailto:koncern_kemz@mail.ru),  
Веб-сайт: <http://kizlyar-kemz.ru/>

## ОАО «Концерн КЭМЗ»

Акционерное общество «Кизлярский электромеханический завод» (КЭМЗ) было основано в 1962 году и специализируется на разработке и изготовлении комплексов наземного контроля и диагностики летательных аппаратов, бортового оборудования и различных товаров народного потребления. Кизлярский электромеханический завод за 50-летнюю историю прошел славный путь от производства простых контакторов до выпуска серьезных комплексов эксплуатационного контроля, а также летательных аппаратов.

61



### Выпускаемая продукция:



Многоцелевой четырехместный двухдвигательный  
самолет МАИ-411



Пятиместный вертолет АП-55

368830, Республика Дагестан,  
г. Кизляр, ул. Кутузова, 1  
8 (87239) 2-22-77,  
E-mail: [koncern\\_kemz@mail.ru](mailto:koncern_kemz@mail.ru),  
Веб-сайт: <http://kizlyar-kemz.ru/>

ОАО «Концерн КЭМЗ»

62



Бортовое оборудование



Оборудование для обслуживания  
летательных аппаратов и объектов  
специального назначения

Наземные средства эксплуатационного  
контроля

368830, Республика Дагестан,  
г. Кизляр, ул. Кутузова, 1  
Тел.: 8 (87239) 2-22-77,  
E-mail: [koncern\\_kemz@mail.ru](mailto:koncern_kemz@mail.ru),  
Веб-сайт: <http://kizlyar-kemz.ru/>

ОАО «Концерн КЭМЗ»

63

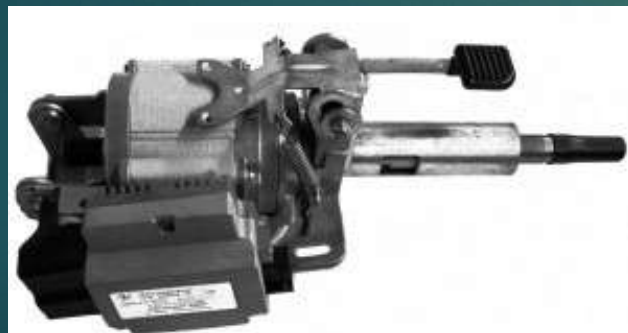

### Выпускаемая продукция:

Автотовары  
(педаль акселератора(газа), электронасосы, усилители  
рулевого управления, кондиционеры, электромагнитные  
клапаны, домкраты, платы источника света и др.)

68603 Республика Дагестан,  
г. Дербент,  
ул. Строительная, 38,  
Тел.: 8 (87240) 4-10-38;  
8 (87240) 4-64-23;  
E-mail: dnii-volna@yandex.ru,  
Веб-сайт: <http://www.dnii-volna.ru/>

## АО ДНИИ «Волна»

64



Солнечные электростанции



Источники питания авиационные



Системы дистанционного питания для подводных ВОЛС



Источники питания авиационные



Светодиодные лампочки



Уличные светодиодные светильники



368300, Республика Дагестан,  
г. Каспийск, ул. Хизроева, 24,  
Тел.: +7(87246) 5-14-07, факс:  
+7(87246) 5-29-57

E-mail: [info@kaspztm.ru](mailto:info@kaspztm.ru)

[kztm1@mail.ru](mailto:kztm1@mail.ru)

Веб-сайт: [http:// www.kaspztm.ru/](http://www.kaspztm.ru/)

## АО «Каспийский завод точной механики»

Акционерное общество «Каспийский завод точной механики» основано в 1960 году. Основными направлениями деятельности предприятия являются производство навигационных комплексов, систем питания, различных приборов и элементов управления для МО РФ. Кроме того, заводом освоено производство конкурентоспособных шкафных газорегуляторных установок типа ШБДГ и комбинированных регуляторов давления газа типа РДК, которые успешно поставляются для газовых служб РФ.

65



## Выпускаемая продукция:



Предохранительные сбросы клапаны ПСК-5 для сброса газа в атмосферу при повышении давления сверх допустимого и устанавливается на газопроводах и газорегуляторных установках среднего давления



Шкафные газорегуляторные установки для снижения высокого входного давления природного газа до среднего, автоматического поддержания

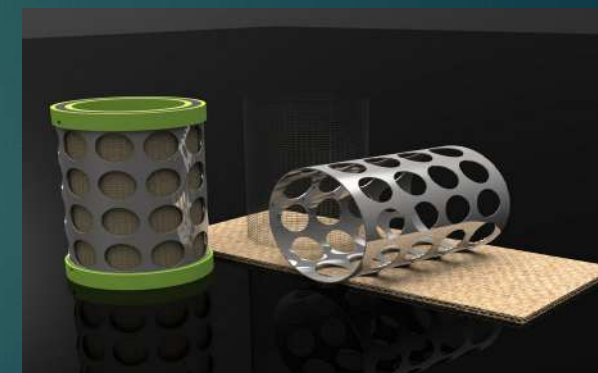

Фильтр газовый тонкой очистки предназначен для тонкой очистки природного газа по ГОСТ 5542-87, а также других неагрессивных газов от механических примесей в системах газоснабжения при рабочей температуре очищаемого газа от минус 15 до плюс 50°C

368300, Республика Дагестан,  
г. Каспийск, ул. Хизроева, 24,  
Тел.: +7(87246) 5-14-07, факс:  
+7(87246) 5-29-57  
E-mail: info@kaspztm.ru  
[kztm1@mail.ru](mailto:kztm1@mail.ru),  
Веб-сайт: [http:// www.kaspztm.ru/](http://www.kaspztm.ru/)

## АО «Каспийский завод точной механики»

66

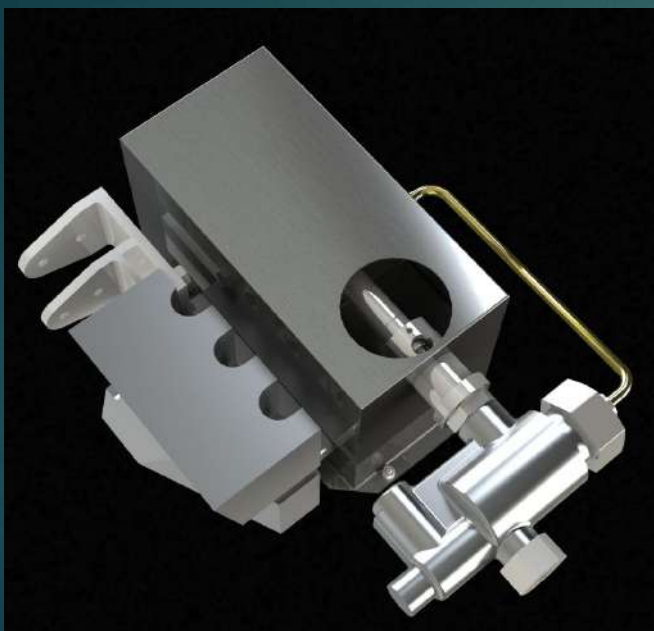

Обогреватель газовый инфракрасный «ОГИ-300-1» предназначен для предотвращения замерзания конденсата в условиях температуры окружающего воздуха ниже  $-40^{\circ}\text{C}$ .



Регулятор давления комбинированный РДК-2000 предназначен для редуцирования высокого и среднего давления на низкое, автоматического поддержания.



Регулятор давления комбинированный РДК 12/3-2500 предназначен для редуцирования высокого давления на среднее, автоматического поддержания

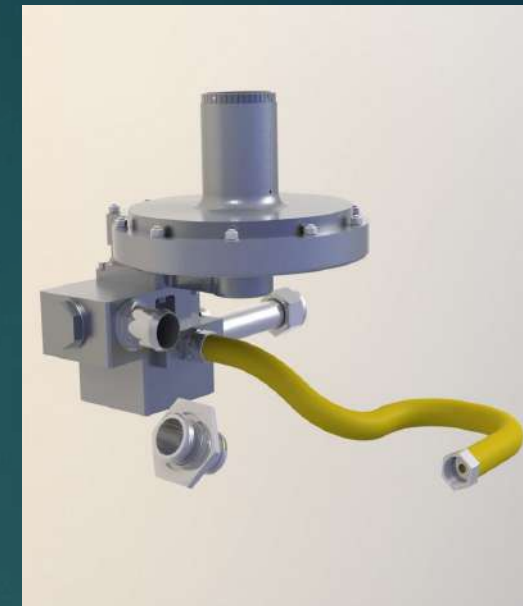

Регулятор давления комбинированный технологический предназначен для редуцирования высокого или среднего давления на низкое.

367013, Республика Дагестан,  
г. Махачкала, ул. Юсупова,  
51,  
Тел.: 8 (8722) 68-13-66;  
факс: 8 (8722) 68-13-59;  
e-mail: [aozg@mail.ru](mailto:aozg@mail.ru),  
Веб-сайт:  
<https://www.zavodgadzieva.ru/>

## АО «Завод имени М. Гаджиева»

Акционерное общество "Завод имени М. Гаджиева", основанный ещё в 1932 году, является крупнейшим производителем и поставщиком на российском и других рынках мира насосной продукции, общепромышленной и нефтегазовой арматуры, гибких металлических шлангов, электрогидравлических рулевых машин, предназначенных для судов неограниченного района плавания всех классов и назначений, удовлетворяющих требованиям Международной Конвенции "СОЛАС-74" и правил Регистра РФ. Завод является основным поставщиком указанной продукции странам в РФ и СНГ.

67



Рулевая машина RM250  
предназначена для установки и  
эксплуатации на объектах  
заказчика с неограниченным  
районом плавания

### Выпускаемая продукция:



Затворы поворотные с ручным приводом  
(бронзовые и стальные)

Насосы одновинтовые скважинные  
для откачки пластовой жидкости из  
нефтяных скважин



Электронасосные агрегаты типа ЭПНМ  
предназначены для питания  
автоматизированных котло-агрегатов,  
устанавливаемых на судах и плавсредствах с  
неограниченным районом плавания



368300, Республика Дагестан,  
г. Каспийск, ул. Хизроева, 24,  
Тел.: 8 (87246) 5-14-07,  
факс: 8(87246) 5-29-57  
E-mail: info@kaspztm.ru,  
[kztm1@mail.ru](mailto:kztm1@mail.ru)  
[http:// www.kaspztm.ru/](http://www.kaspztm.ru/)



Конденсатоотводчик предназначен для автоматического отвода конденсата из систем подачи и отвода пара. Конденсатоотводчик имеет два типа присоединения к трубопроводу: сварное, резьбовое

## АО «Завод имени М. Гаджиева»

68



Клапаны запорные применяются на тепловых электрических станциях (ТЭС, ТЭЦ, ГРЭС) для включения или отключения потока среды (пара, воды).  
Технические условия на поставку ТУ 3742-006-16996194-2016.



Задвижка компактная стальная применяется для установки в качестве запорного устройства на трубопроводах с жидкой и газообразной средой.



Клапан запорный проходной стальной применяется для установки в качестве запорного устройства на трубопроводах с жидкой и газообразной средой.



Задвижка с обрезиненным клином, неподвижным шпинделем, фланцевая, чугунная

АО «Завод имени М. Гаджиева»

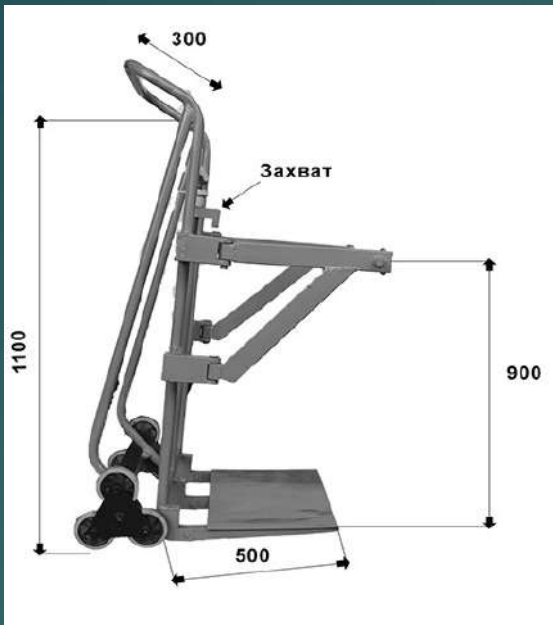

Тележка контейнерная предназначена ЖКХ



Люк чугунный дорожный канализационный тяжелый ( тип Т ) С250-1-60.04



Скамейка выполнена из чугуна с деревянным сиденьем.



Решетки ливневые чугунные

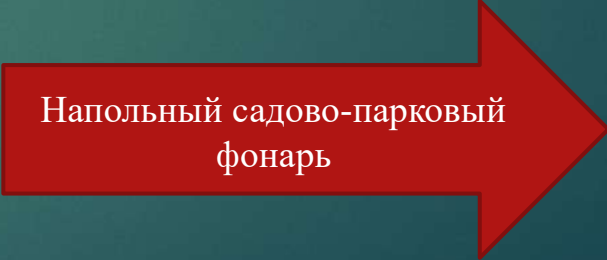

368220, Республика Дагестан,  
г. Буйнакск ул.  
Промышленная 1  
+7 (499) 705-8559,  
E-mail: oao.baz@mail.ru

## АО «Буйнакский агрегатный завод»

70

Акционерное общество «ДНИИ «Волна» основанно в 1977 году и прошло путь от небольшого конструкторского бюро, бывшего филиалом Московского ЦСКТБ «Волна», до научно-исследовательского института, занимающееся разработкой и производством широкого спектра авиационной аппаратуры внутренней связи и оповещения, систем развлечения пассажиров в полете, систем видеонаблюдения, аппаратуры связи и коммутации для наземной техники и др.

### Выпускаемая продукция:



Детские игровые комплексы



Уличные тренажеры для воркаут-площадок



Баки и контейнера для ТБО



Парковое и уличное оборудование



Остановочные комплексы



Комплексные системы учета воды



Навесное оборудование на коммунальную технику

368300, Республика Дагестан,  
г. Каспийск, ул. Ленина, 1,  
Тел.: 8 (87-246) 5-27-34;  
8 (87-246) 5-27-39;  
Факс: 8 (87-246) 5-29-40;  
E-mail: [info@dagdizel.ru](mailto:info@dagdizel.ru),  
Веб-сайт: <https://dagdizel.ru/>

## АО «Завод «Дагдизель»

Акционерное общество «Завод «Дагдизель» образовано в 1937 году и в 2022 году исполняется 90 лет со дня основания крупнейшего завода и 85 лет со дня введения в строй действующего предприятия — первенца дагестанской индустрии Государственного завода союзного значения «Двигательстрой», или завода 182, а в последующем АО «Завод Дагдизель». В настоящее время завод готовится к увеличению объемов производства основной и гражданской продукции, а также новой для предприятия авиационной номенклатуры.



71

## Выпускаемая продукция:



Машина взбивальная  
тестомесильная предназначена  
для взбивания и замешивания  
теста для хлебобулочных изделий



Плуг роторный для вспашки  
и рыхления почвы



Косилка роторная для  
скашивания и измельчения  
трав и др. культур



Машина шелушильная для  
обработки риса, включая  
очистку, сепарацию  
шелухи, отбеливание зерен

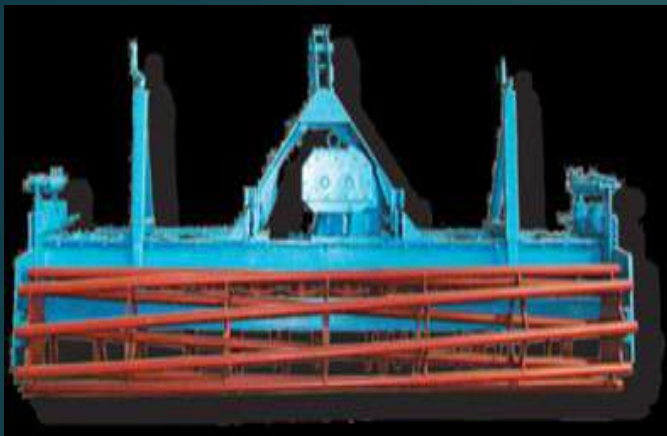

Культиватор фрезерный предназначен для предпосевной подготовки почвы с выравниванием и прикатыванием основной обработки, плугами и др. орудиями

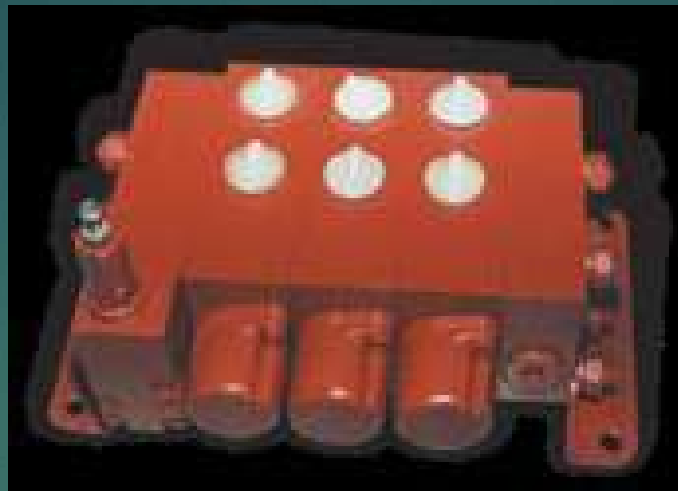

Гидрораспределители для изменения направления, регулирования величины потока и запираания рабочей жидкости в исполнительных органах гидроприводов



Насосы радиально – поршневой предназначены для применения в гидросистемах горнопроходческих машин и очистных комбайнов где требуется создать нерегулируемый поток рабочей жидкости



Камнеобрабатывающий станок для резания камня различных пород алмазным кругом



Шлакоблочная машина для формирования и прессования пустотных строительных блоков



Машина камнерезная для добычи на открытых разработках стеновых камней



368300, Республика Дагестан,  
г. Каспийск, ул. Ленина, 1,  
Тел.: 8 (87-246) 5-27-34;  
8 (87-246) 5-27-39;  
Факс: 8(87-246) 5-29-40;  
E-mail: [info@dagdizel.ru](mailto:info@dagdizel.ru),  
Веб-сайт: <https://dagdizel.ru/>

АО «Завод «Дагдизель»

73

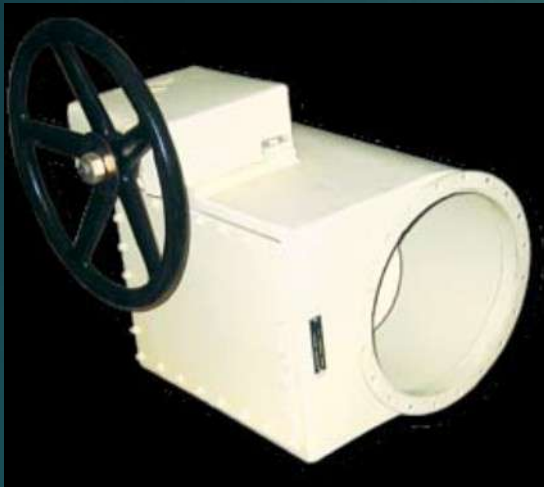

Захлопки вентиляционные  
непроницаемые систем вентиляции  
и  
кондиционирования воздуха



Клапаны вентиляционные перепускные  
с ручным приводом для систем  
вентиляции и кондиционирования  
воздуха надводных кораблей и  
плавсредств для перепуска воздуха из  
одного помещения судна в смежное



Захлопки вентиляционные  
непроницаемые устанавливаются  
в системах вентиляции и  
кондиционирования воздуха  
кораблей, судов и плавсредств



Захлопки вентиляционные  
непроницаемые с  
пневмоприводом применяются в  
системах вентиляции и  
кондиционирования воздуха кораблей,  
судов и плавсредств всех классов, типов и  
назначений.

368300, Республика Дагестан,  
г. Каспийск, ул. Ленина, 1,  
Тел.: 8 (87-246) 5-27-34;  
8 (87-246) 5-27-39;  
Факс: 8(87-246) 5-29-40;  
E-mail: [info@dagdizel.ru](mailto:info@dagdizel.ru),  
Веб-сайт: <https://dagdizel.ru/>

## АО «Завод «Дагдизель»

74

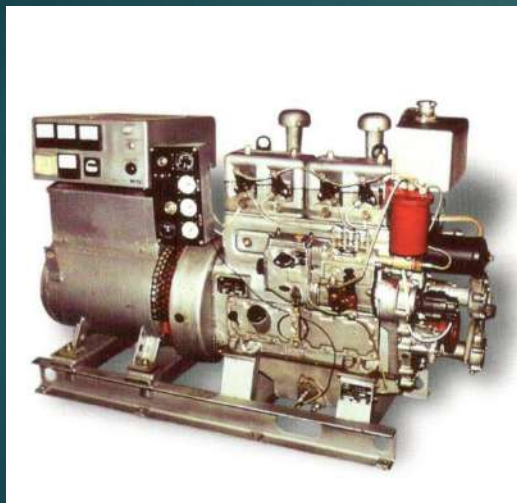

Судовые агрегаты



Промышленные дизели

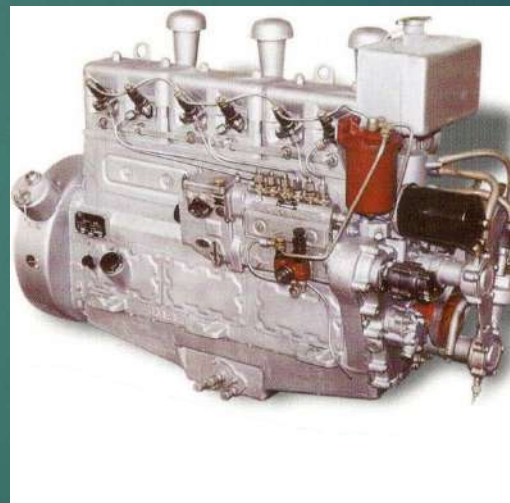

Промышленные агрегаты для  
использования на различных  
промышленных объектах в  
качестве автономных и резервных  
источников электропитания

368220, Республика Дагестан,  
г. Махачкала, ул.  
Сепараторная, д.1  
Тел.: 8 (928) 682-36-25;  
E-mail: mmzs@mail.ru  
Веб-сайт: [https://  
www.mmzseparator.ru](https://www.mmzseparator.ru)

## ОАО «Махачкалинский машиностроительный завод сепараторов»

75



Акционерное общество «Махачкалинский машиностроительный завод сепараторов» основан 1957 году, специализируется на выпуске оборудования для перерабатывающих отраслей промышленности. Выпускаемая продукция: модульные установки по очистке турбинных и трансформаторных масел, осушке и дегазации трансформаторных масел.

### Выпускаемая продукция:



Молокоочистители



Сливкоотделители



Сепараторы для высокожирных сливок



Сепараторы (производство соков)



Сепараторы (рыбная промышленность)



Установки для очистки и осушки минеральных масел марка



Сепараторы для грубой и тонкой очистки животных жиров